

**VECTOR** **2WAY**  
RADIO



VECTOR VT-80F

Носимая  
УКВ радиостанция

# VECTOR

Благодарим за приобретение радиостанции VECTOR VT-80F. Надеемся, что простая в использовании радиостанция обеспечит надежную и бесперебойную связь. При создании радиостанции использованы новейшие технологические достижения, поэтому мы уверены, что Вы будете удовлетворены качеством и возможностями, предоставляемыми радиостанцией.

## ПАРАМЕТРЫ

- 100 часов работы в ждущем режиме
- Считывание или программирование частот
- Кодирование
- CTCSS/DCS
- Слежение на двух каналах
- Сканирование каналов
  
- Сигнализация пониженной мощности
- Настройка уровня подавления шума
- Голосовые подсказки
- Широкая/Узкая полоса пропускания
- Настройка выходной мощности
- Таймер обратного отсчета (TOT)

## МЕРЫ ПРЕДОСТОРОЖНОСТИ ПЕРЕД ИСПОЛЬЗОВАНИЕМ

- ❶ Изучите руководство перед использованием для получения важной информации по использованию радиостанции.
- ❶ Держите радиостанцию и её комплектующие вне доступа детей.
- ❶ Техническое обслуживание должно производиться только авторизованным специалистом.
- ❶ Используйте батареи и зарядные устройства только рекомендованного типа.
- ❶ Во избежание снижения радиуса действия используйте только штатную антенну.
- ❶ Не подвергайте радиостанцию длительному воздействию солнечных лучей, источников тепла, и ограничивайте использование в жарких условиях окружающей среды.
- ❶ Берегите от влаги. ( Дождь и испарения повреждают электронную плату ).
- ❶ Не нажимайте на тангенту без установленной антенны.
- ❶ При обнаружении запаха или дыма отключите радиостанцию немедленно, снимите батарею и свяжитесь с сервисным центром

Предупреждение:

- В условиях взрывоопасной среды (газ, пыль, аэрозоль и т.л. )
- Отключайте питание на автозаправочной станции.

## CONTENTS

КОМПЛЕКТ ПОСТАВКИ .....	01
ЗАРЯДКА БАТАРЕИ .....	02-03
УСТАНОВКА АНТЕННЫ .....	04
УСТАНОВКА КРЕПЛЕНИЯ ДЛЯ РЕМНЯ .....	04
ПОДКЛЮЧЕНИЕ ВНЕШНЕГО ДИНАМИКА/МИКРОФОНА .....	05
УСТАНОВКА/СНЯТИЕ БАТАРЕИ .....	05-06
ВНЕШНИЙ ВИД .....	07
ОСНОВНЫЕ ОПЕРАЦИИ .....	08
ИНСТРУКЦИИ ПО ИСПОЛЬЗОВАНИЮ .....	09-11
ПЕРЕЧЕНЬ КОДОВ STCSS.....	12
ПЕРЕЧЕНЬ КОДОВ DCS.....	13-14
СПЕЦИФИКАЦИЯ .....	15

**!** Аккуратно распакуйте радиостанцию. Не утилизируйте упаковку до тех пор, пока не убедились в наличии следующих комплектующих (может меняться в зависимости от версии радиостанции):

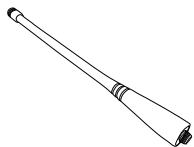

Антенна

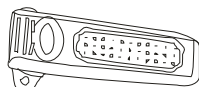

Застежка



Зарядное устройств

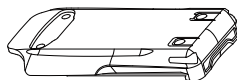

Батарея (7.2В)



Инструкция

## ЗАРЯДКА БАТАРЕИ (1)

- Батарея поставляется не заряженной, зарядите перед использованием радиостанции.
- При первичном заряде батареи после приобретения или длительного хранения (более 2 месяцев) полное использование ёмкости достигается только после 2-3 циклов заряда-разряда.

### [ПРЕДУПРЕЖДЕНИЕ]

- После полной зарядки выньте батарею из зарядного устройства для сохранения срока её службы.
  - Не замыкайте накоротко контакты батареи и не бросайте её в огонь. .
  - Не совершайте попыток разобрать батарею.
- Отключайте радиостанцию перед установкой в зарядное устройство.
  - Если после зарядки индикатор показывает низкий заряд батареи, её следует заменить на новую.

## ЗАРЯДКА БАТАРЕИ (2)

- 1 Вставьте сетевой шнур в розетку.



- 2 Вставьте Li-ионную батарею или радиостанцию с установленной батареей в зарядное устройство.

- Убедитесь в плотном прилегании контактов батареи и зарядного устройства
- О начале заряда сигнализирует ЖК индикатор КРАСНОГО цвета.
- При заряде батареи до максимальной ёмкости загорается ЖК индикатор ЗЕЛЕНОГО цвета.

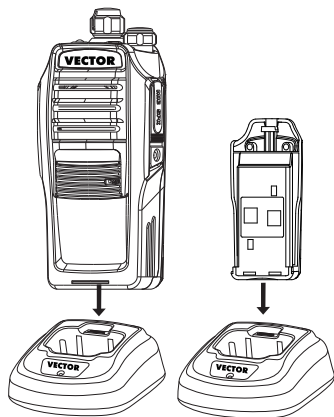

## УСТАНОВКА АНТЕННЫ

- 1 Установите антенну как показано на рисунке справа.

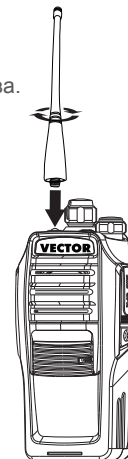

## УСТАНОВКА КРЕПЛЕНИЯ ДЛЯ РЕМНЯ

- 1 Установите крепление для ремня с помощью двух винтов, входящих в комплект поставки.

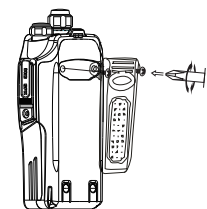

To attach the belt clip

## УСТАНОВКА ВНЕШНЕГО ДИНАМИКА/МИКРОФОНА

- Вставьте штекер внешнего динамика/микрофона в разъём.

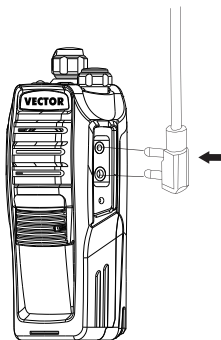

PS: При установке внешнего динамика/микрофона нарушается герметичность радиостанции.

## УСТАНОВКА БАТАРЕИ

- Двигайте батарею вдоль задней крышки радиостанции в направлении стрелки до щелчка.

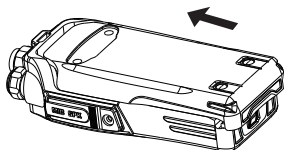

## ОТКЛЮЧЕНИЕ БАТАРЕИ

- Перед отключением батареи выключите радиостанцию.

- Нажмите кнопку защелки в направлении стрелки 1
- Сдвигайте батарею в направлении стрелки 2.
- Снимите батарею в направлении стрелки 3.

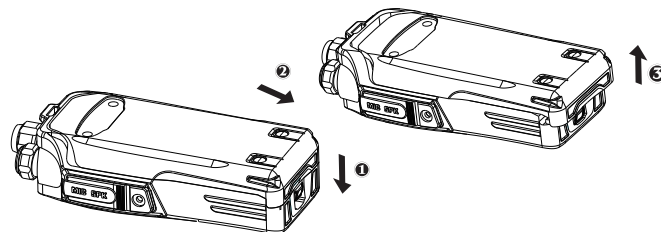

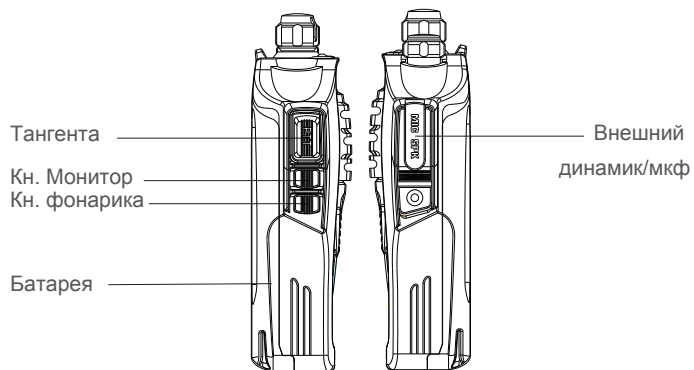
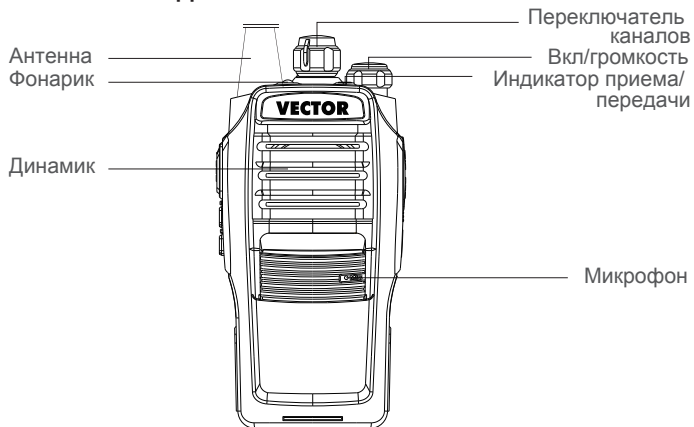
**ВНЕШНИЙ ВИД****ОСНОВНЫЕ ОПЕРАЦИИ**

- Для включения радиостанцию поверните ручку ВКЛ/громкость по часовой стрелке, раздастся короткий звуковой сигнал и голосовое сообщение о выбранном канале. (См Рис.1)
- Для регулировки громкости удерживайте нажатой кнопку Monitor и вращайте ручку ВКЛ/громкость (См. Рис. 2)
- Канал выбирается ручкой переключателя каналов . (См Рис.3)
  - При приеме сигнала включается динамик.

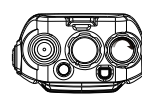

P-1

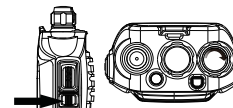

P-2

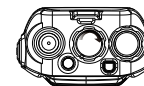

P-3

- Для вызова удерживайте нажатой тангенту, при этом загорается индикатор Приема/передачи красного цвета, говорите в микрофон ровным голосом.
- Держите микрофон на расстоянии 3~4 см от рта.
- Для приема отпустите тангенту. (См. Рис. 4)

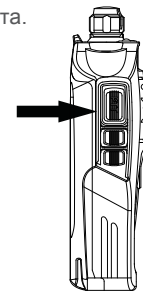

P-4

## Считывание и программирование частот

Для настройки и программирования радиостанции используется специальное программное обеспечение.

## Кодирование CTCSS/DCS

Настраиваются группы пользователей с одинаковыми кодами DCS/CTCSS для предотвращения помех от радиостанций, использующих один канал. CTCSS: 50 групп DCS: 208 групп (N - группы).

## Прослушивание двух каналов

Обеспечивается возможность одновременного прослушивания одного из каналов (с 1 по 15) и 16 канала. Примечание:

Прослушивание двух каналов возможно, если 16-й канал запрограммирован. Последовательность действий:  
Удерживайте нажатой кнопку «Monitor» для включения, либо дайте голосовую команду «Scan».

- Если рабочий канал с 1-го по 15-й, то производится последовательное прослушивание рабочего канала и канала 16.
- При получении вызова на 16-м канале нажмите тангенту для установления связи. Прослушивание на двух каналах возобновляется через 5 секунд после исчезновения сигнала.
- Для отключения прослушивания на двух каналах необходимо выключить радиостанцию.

## Сканирование каналов

Настройте радиостанцию на 16-й канал, затем удерживайте нажатой кнопку «Monitor» для включения режима, либо используйте голосовую команду «Scan». Радиостанция начнёт последовательное сканирование каналов с 1-го по 16-й.

## Звуковой сигнал о низком уровне заряда батареи

При низком заряде батареи звучит короткий сигнал.

## Настройка уровня подавления шумов

В зависимости от установленного значения настройка обеспечивает либо подавление слабых сигналов, либо приём слабых сигналов.

## Голосовые подсказки (Англ)

Голосовые подсказки настраиваются с помощью специального программного обеспечения. Голосовые подсказки включаются при повороте переключателя каналов.

## Широкая/Узкая полоса пропускания

Широкая полоса пропускания >25кГц.  
Узкая полоса пропускания <25кГц.

## Настройка мощности передатчика

Настройка мощности передатчика производится с помощью специального программного обеспечения.



### Таймер обратного отсчета

Ограничивается время работы радиостанции на передачу.

Передатчик выключается через установленное в таймере время и раздается предупредительный звуковой сигнал.

CTCSS									
01	67.0	11	94.8	21	131.8	31	171.3	41	203.5
02	69.3	12	97.4	22	136.5	32	173.8	42	206.5
03	71.9	13	100.0	23	141.3	33	177.3	43	210.7
04	74.4	14	103.5	24	146.2	34	179.9	44	218.1
05	77.0	15	107.2	25	151.4	35	183.6	45	225.7
06	79.7	16	110.9	26	156.7	36	186.2	46	229.1
07	82.5	17	114.8	27	159.8	37	189.9	47	233.6
08	85.4	18	118.8	28	162.2	39	192.8	48	241.8
09	88.5	19	123.0	29	165.5	39	196.6	49	250.3
10	91.5	20	127.3	30	167.9	40	199.5	50	254.1

DCS											
01	D023N	18	D115N	35	D212N	52	D306N	69	D431N	86	D546N
02	D025N	19	D116N	36	D223N	53	D311N	70	D432N	87	D565N
03	D026N	20	D122N	37	D225N	54	D315N	71	D445N	88	D606N
04	D031N	21	D125N	39	D226N	55	D325N	72	D446N	89	D612N
05	D032N	22	D131N	39	D243N	56	D331N	73	D452N	90	D624N
06	D036N	23	D132N	40	D244N	57	D332N	74	D454N	91	D627N
07	D043N	24	D134N	41	D245N	58	D343N	75	D455N	92	D631N
08	D047N	25	D143N	42	D246N	59	D346N	76	D462N	93	D632N
09	D051N	26	D145N	43	D251N	60	D351N	77	D464N	94	D654N
10	D053N	27	D152N	44	D252N	61	D356N	78	D465N	95	D662N
11	D054N	28	D155N	45	D255N	62	D364N	79	D466N	96	D664N
12	D065N	29	D156N	46	D261N	63	D365N	80	D503N	97	D703N
13	D071N	30	D162N	47	D263N	64	D371N	81	D506N	98	D712N
14	D072N	31	D165N	48	D265N	65	D411N	82	D516N	99	D723N
15	D073N	32	D172N	49	D266N	66	D412N	83	D523N	100	D731N
16	D074N	33	D174N	50	D271N	67	D413N	84	D526N	101	D732N
17	D114N	34	D205N	51	D274N	68	D423N	85	D532N	102	D734N

DCS											
103	D743N	121	D114I	139	D212I	157	D311I	175	D445I	193	D612I
104	D754N	122	D115I	140	D223I	158	D315I	176	D446I	194	D624I
105	D023I	123	D116I	141	D225I	159	D325I	177	D452I	195	D627I
106	D025I	124	D122I	142	D226I	160	D331I	178	D454I	196	D631I
107	D026I	125	D125I	143	D243I	161	D332I	179	D455I	197	D632I
108	D031I	126	D131I	144	D244I	162	D343I	180	D462I	198	D654I
109	D032I	127	D132I	145	D245I	163	D346I	181	D464I	199	D662I
110	D036I	128	D134I	146	D246I	164	D351I	182	D465I	200	D664I
111	D043I	129	D143I	147	D251I	165	D356I	183	D466I	201	D703I
112	D047I	130	D145I	148	D252I	166	D364I	184	D503I	202	D712I
113	D051I	131	D152I	149	D255I	167	D365I	185	D506I	203	D723I
114	D053I	132	D155I	150	D261I	168	D371I	186	D516I	204	D731I
115	D054I	133	D156I	151	D263I	169	D411I	187	D523I	205	D732I
116	D065I	134	D162I	152	D265I	170	D412I	188	D526I	206	D734I
117	D071I	135	D165I	153	D266I	171	D413I	189	D532I	207	D743I
118	D072I	136	D172I	154	D271I	172	D423I	190	D546I	208	D754I
119	D073I	137	D174I	155	D274I	173	D431I	191	D565I		
120	D074I	138	D205I	156	D306I	174	D432I	192	D606I		

## СПЕЦИФИКАЦИЯ

## ОБЩИЕ ПАРАМЕТРЫ

Частотный диапазон	LPD: 433.075 – 434.775 МГц PMR: 446.00625 – 446.09375 МГц
Напряжение питания	+ 7.2В
Количество каналов	LPD: 69 ; PMR: 8
Волновое сопротивление антенны	50Ω
Режимы работы	Симплекс и полу-дуплекс
Габаритные размеры	126X60.5X35 мм

## ПЕРЕДАТЧИК

Выходная мощность	Менее 10 мВт – LPD Менее 0,5 Вт - PMR
Вид модуляции (Ш/У)	16КФ3Е , 11КФ3Е
Макс отклонение частоты (Ш/У)	<5кГц<2.5кГц
Шумовые помехи	<7μВт
Значение пред усиления	6дВ/на
Ток передачи	≤ 1.3А
СТСС/DCS отклонение частоты (Ш/У)	0.75кГц±50Гц, 0.37уГц±30Гц
Искажение модуляции	≤5%

## ПРИЁМНИК

SЧувствительность	-122dBm (12dB SINAD)	Запирание	≥85dB
Ширина модуляции	5кГц	Интермодуляция (Ш/У)	≥60dB ≥55dB
Акустическая мощность	0.3 Вт	Чувствительность соседнего канала	≥65dB ≥60dB
Искажение звука	<10%	Помехи	≥65dB